

### SE Belastningsvägledning

- Pressalit kan bara hållas ansvariga för montering av Pressalits egen installatörer.
- Pressalit kan ej hållas ansvarig för väggförstärkning som ej är fackmannamässigt utförd.
- Nedanstående rekommendationer är baserade på erfarenheter och interna tester.
- Nedanstående rekommendationer kan endast betraktas som vägledande.
- Kan ändras utan föregående meddelande.

Denna guide anger maximal belastning på valda skruvar och bultar som kan användas för väggmontering av Pressalits produkter

Den maximala belastningen som anges här är per/ skruv och måste jämföras med informationen på produkten som ska monteras. Den specifika produktinformationen visar hur mycket varje monteringskruv belastas när produkten max belastas.

Den belastning som anges på produkten måste vara lägre än den belastning som anges för att använda den rekommenderade skruven.

## Exempel







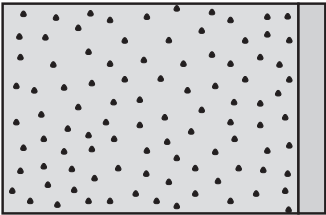

### Duschbrits 3000, som du vill installera i lättbetong:

Styrka

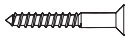
Maximal belastning: 200 kg.

Vid 200 kg maxbelastning på duschbritsen, belastas varje skruv med 26 kg

Varje väggskruv är belastad här med 26 kg, och skruvarna som anges är (Ø10, M8, M10) alla har en belastning större än 26 kg, så alla dessa kan användas.











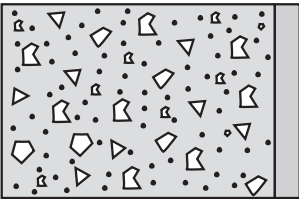





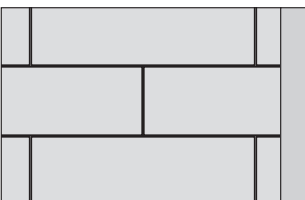

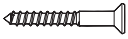



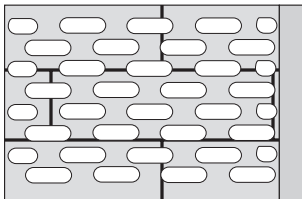



Lättbetong P4	Plugg	Skruv / Bult	Maximal belastning per skruv
	fischer GB 14 	Ø10 x 80-105 	90 kg.
	fischer FTP M 8 	M8 x 35 	65 kg.
	fischer FTP M 8 	M8 X 35 	65 kg.
	fischer FTP K 6 	M5 x 50 	40 kg.

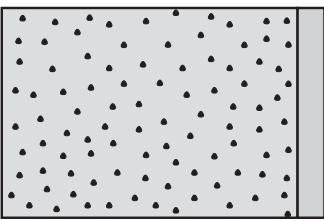

Produktens installationsanvisning och tekniska datablad (både nedladdningsbara från webbplatsen) visar vilka väggmonteringskruvar som rekommenderas för olika vägg typer.

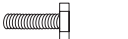





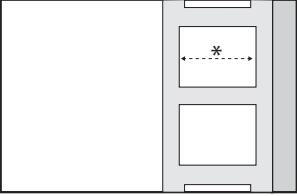
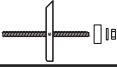

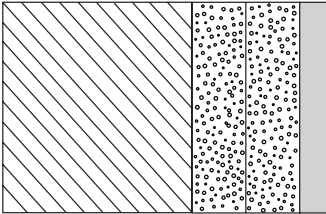

Väggfäste köps separat.

Medföljer inte produkten.

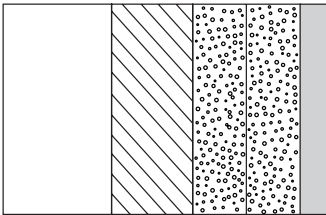
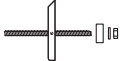
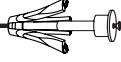
## Välj rätt skruv till din vägg

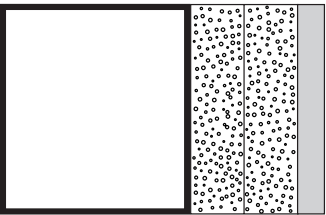
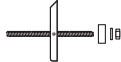
Betong > B25	Plugg	Skruv	Maximal belastning per skruv
	fischer SX 12 	Ø10 x 70/80 	170 kg.
	fischer SX 10 	Ø8 x 70/80 	120 kg.
	fischer SX 6 	Ø5 x 50 	65 kg.
Mursten >= Mz12	Plugg	Skruv	Maximal belastning per skruv
	fischer SX 12 	Ø10 x 70/80 	70 kg.
	fischer SX 10 	Ø8 x 70/80 	60 kg.
	fischer SX 6 	Ø5 x 50 	30 kg.
Cementsten >= Hz12	Plugg	Skruv	Maximal belastning per skruv
	fischer SX 12 	Ø10 x 70/80 	170 kg.
	fischer SX 10 	Ø8 x 70/80 	120 kg.
	fischer SX 6 	Ø5 x 50 	50 kg.
Lättdbetong P4	Plugg	Skruv / Bult	Maximal belastning per skruv
	fischer GB 14 	Ø10 x 80-105 	90 kg.
	fischer FTP M 8 	M8 x 35 	65 kg.
	fischer FTP M 8 	M8 X 35 	65 kg.
	fischer FTP K 6 	M5 x 50 	40 kg.

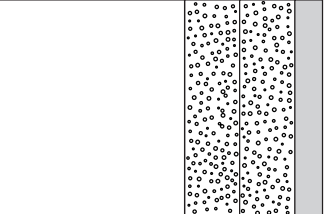
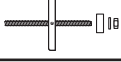
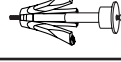
Ihålig leka block/tegelvägg *min. 75 mm	Skruv	Maximal belastning per skruv
	fischer KD8 ankarskruv 	133 kg.
	Wingit 	133 kg.
	Snaptight 	133 kg.

Godkända våtrumsskivor 2 X 12,5 mm förstärkt med trä 40-50 mm	Skruv	Maximal belastning per skruv
	Ø10 x 70/80 	120 kg.
	Ø8 x 70/80 	100 kg.
	Ø5 x 50 	40 kg.
Godkända våtrumsskivor 2 X 12,5 mm förstärkt med 22 mm kryssfanér	Skruv	Maximal belastning per skruv
	fischer KD8 ankarskruv 	133 kg.
	Wingit 	133 kg.
	Snaptight 	133 kg.
Godkända våtrumsskivor 2 X 12,5 mm förstärkt med stål 2 mm	Skruv	Maximal belastning per skruv
	fischer KD8 ankarskruv 	94 kg.
	Wingit 	94 kg.
	Snaptight 	94 kg.
Godkända våtrumsskivor 2 X 12,5 mm	Skruv	Maximal belastning per skruv
	fischer KD8 ankarskruv 	85 kg.
	Wingit 	85 kg.
	Snaptight 	85 kg.

## Förstärkning av vägg med trä 40-50 mm

Förstärkning av väggar ska alltid utföras i enlighet med nationella standarder och normer.

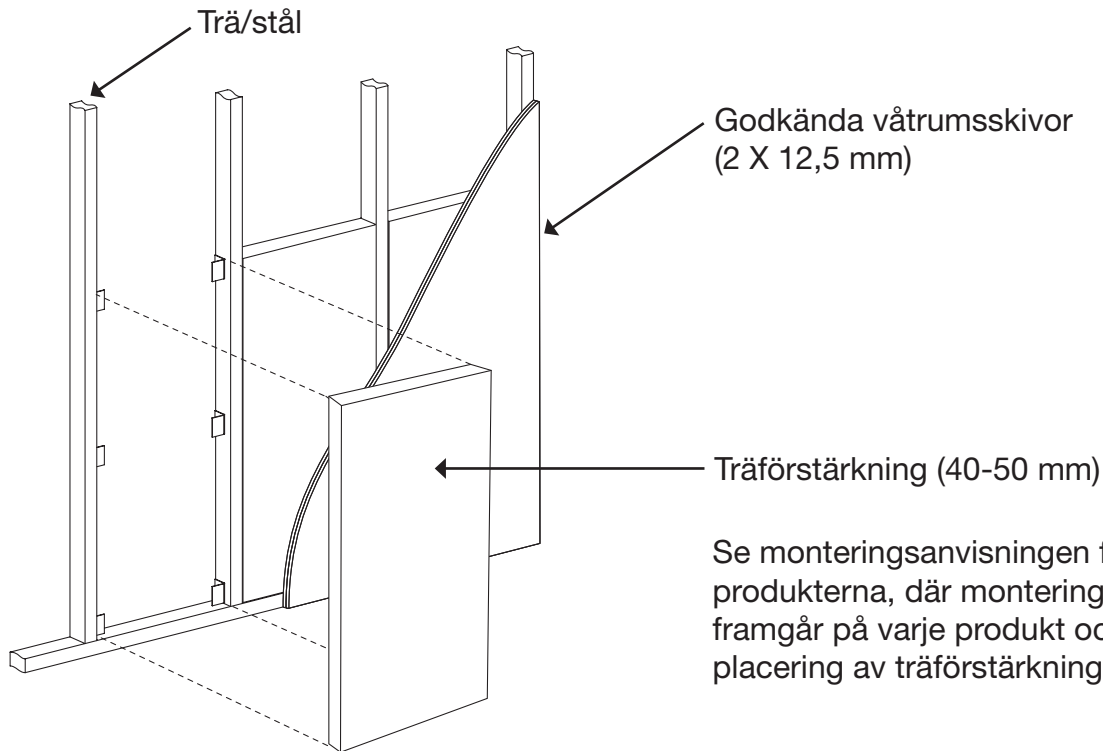

Se monteringsanvisningen för produkterna, där monteringshöjden framgår på varje produkt och placering av träförstärkning därefter.

## Tvärrsnitt av vägg

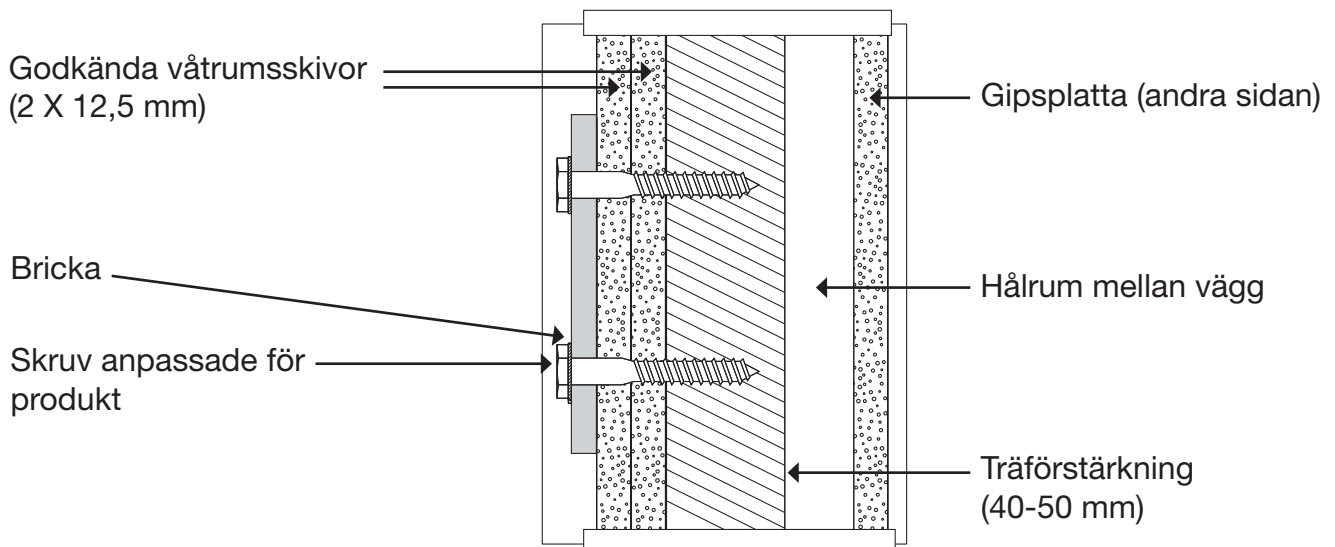

## Förstärkning av vägg med kryssfänér

Förstärkning av väggar ska alltid utföras i enlighet med nationella standarder och normer.

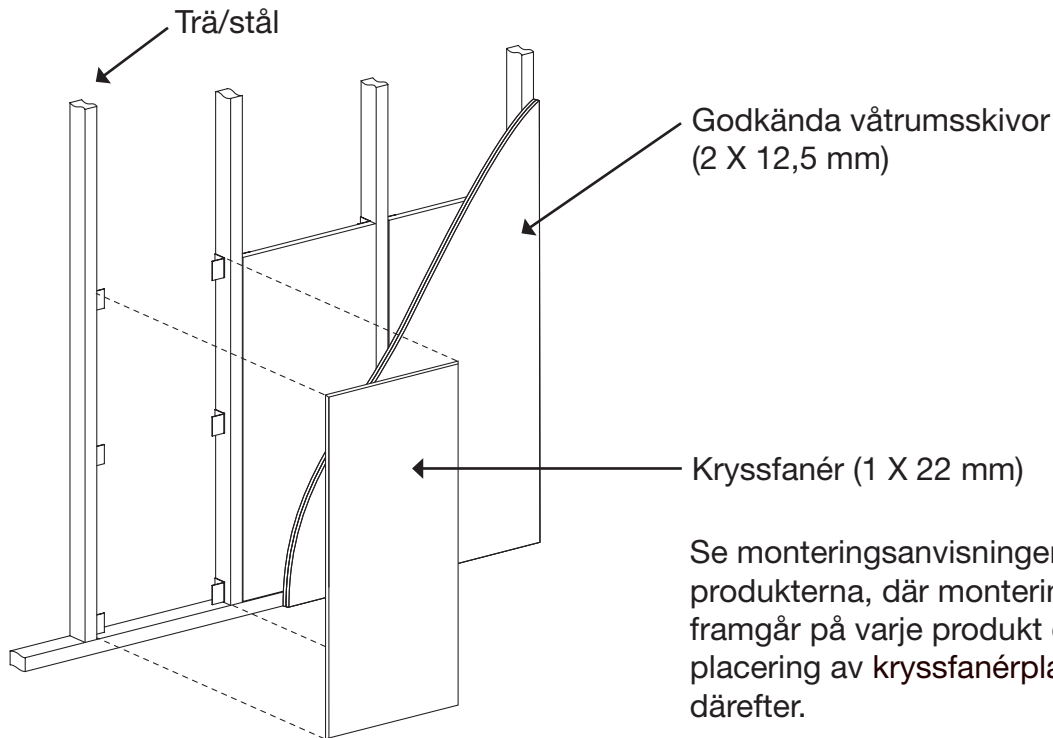

## Tvärrsnitt av vägg

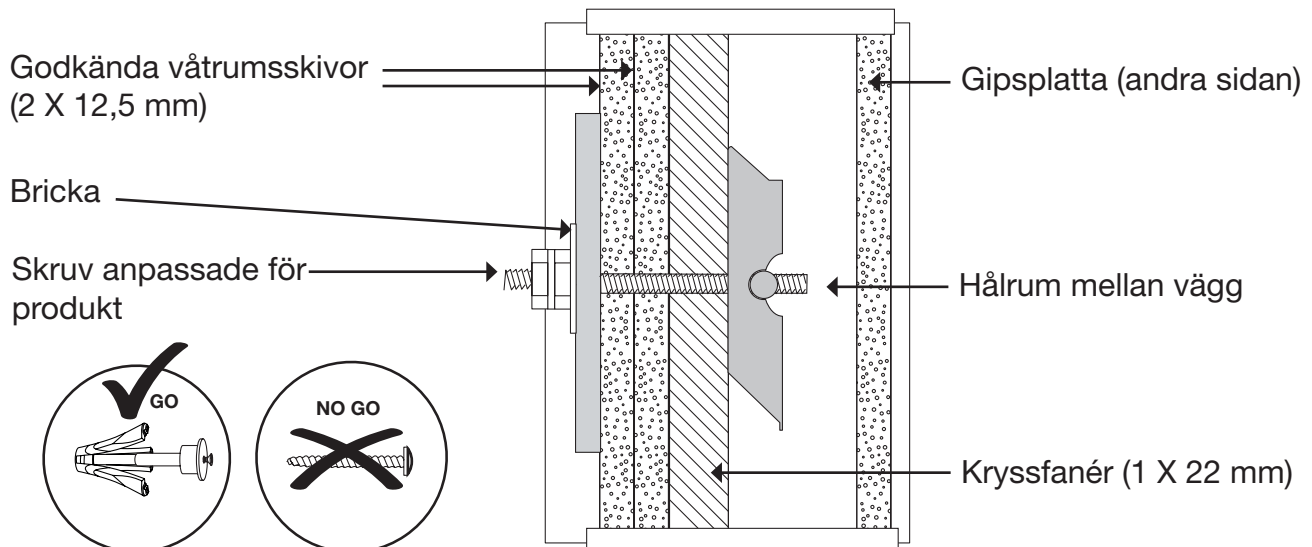

## Förstärkning av vägg med stål

Förstärkning av väggar ska alltid utföras i enlighet med nationella standarder och normer.

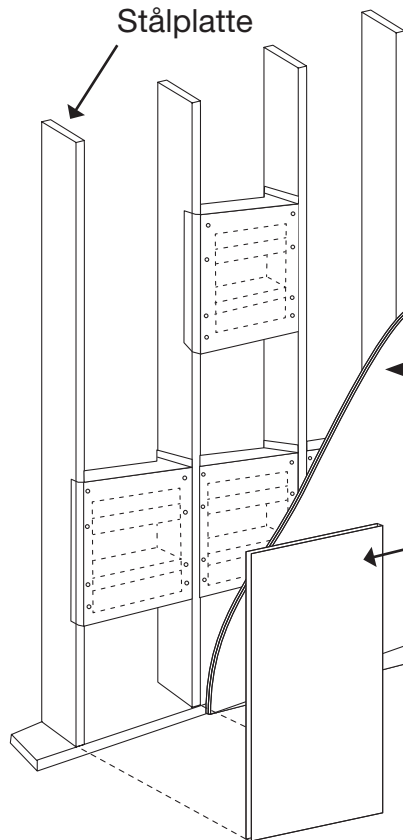

Godkända våtrumsskivor  
(2 X 12,5 mm)

Stålplatta (1 X 2 mm)

Se monteringsanvisningen för  
produkterna, där monteringshöjden  
framgår på varje produkt och placering  
av stålplattan därefter.

### Tvärrsnitt av vägg

Godkända våtrumsskivor  
(2 X 12,5 mm)

Bricka

Skruv anpassade för  
produkt

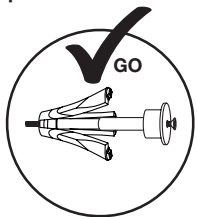

Gipsplatta (andra sidan)

Hålrum mellan vägg

Stålplatta (1 X 2 mm)